

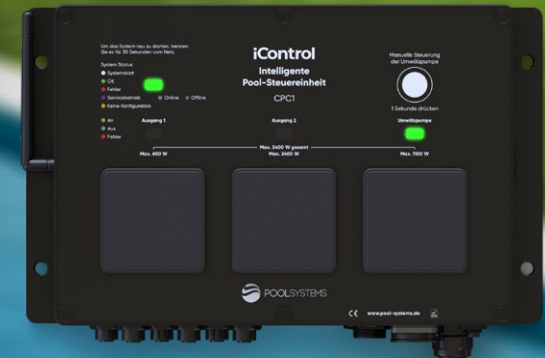

iControl®

Intelligente und smarte Poolsteuerung

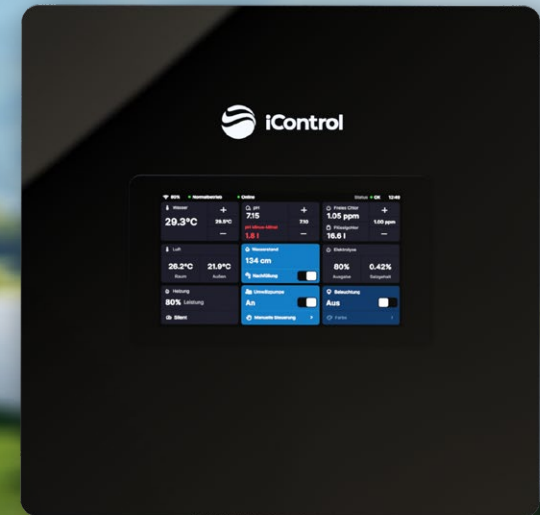



INHALT

| | |
|--|----|
| INTELLIGENTE & SMARTE POOLSTEUERUNG | 05 |
| APP-STEUERUNG MIT PLUG & PLAY | 06 |
| iCONTROL® | 08 |
| iCONTROL® TOUCH | 10 |
| iCONTROLPRO® TOUCH | 12 |
| iCONTROLPRO® TOUCH TECHNIKSCHACHT | 14 |
| iCONTROLPRO® TOUCH TECHNIKWAND | 16 |
| ANSCHLUSSPAKETE | 18 |
| SERVICEPAKETE | 19 |
| VORTEILE INTELLIGENTER POOLSTEUERUNG | 20 |
| iCONTROL® FUNKTIONEN IM VERGLEICH | 22 |

SMART POOL

iControl®

Intelligente und smarte Poolsteuerung

Die iControl® überwacht und steuert die gesamte Pooltechnik und ist dabei über Ethernet, WLAN oder LTE mit dem Internet verbunden.

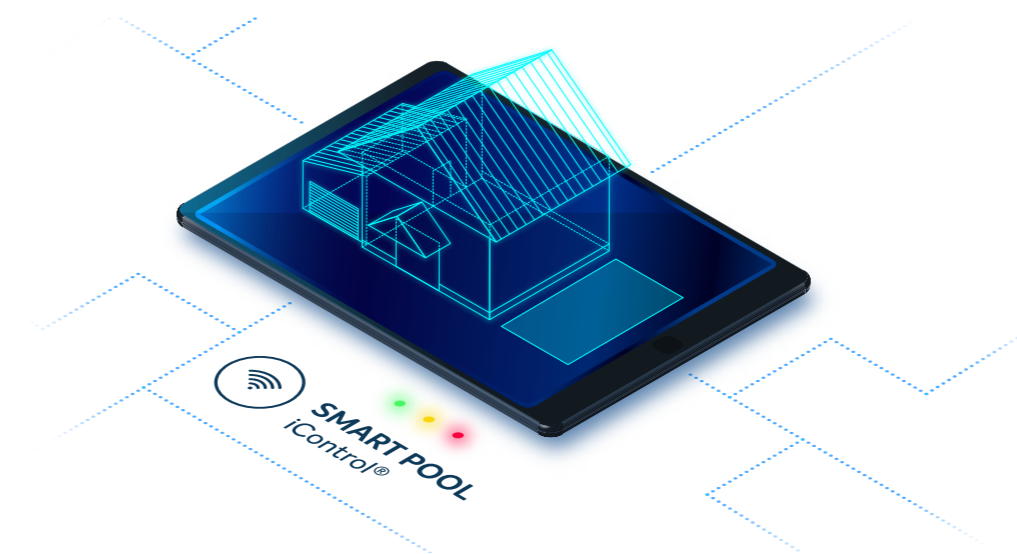

Zentrale Steuereinheit iControl®

Das Herzstück der intelligenten Poolsteuerung iControl besteht aus einer **Hauptsteuereinheit und Wasseraufbereitungseinheiten**. Die iControl Wasseraufbereitungsgeräte, Poolsensoren und andere Pooltechnik werden an diese zentrale Steuereinheit angeschlossen.

Die **zentrale Steuereinheit ist das „Gehirn“ Ihrer Poolsteuerung** und vereint Steuerungs-, Kommunikations- und Sicherheitsfunktionen. Die zentrale Steuereinheit ist in drei Versionen erhältlich: iControl®, iControl® Touch und iControlPro® Touch.



iX manager Mobile-App

Die **iXmanager Mobile-App** bietet einen einfachen und intuitiven Zugang zu Ihrer Poolsteuerung und ermöglicht es Ihnen, den Pool von überall aus zu verwalten und zu überwachen.

Die App benachrichtigt Sie zudem, wenn Ihr Pool Aufmerksamkeit benötigt und stellt Tools bereit, die Sie durch routinemäßige Wartungsaufgaben führen.



iX field Web-App

Die **iXfield Web-App** wird für die erweiterte Poolverwaltung genutzt. Diese App bietet einen größeren Funktionsumfang als die Mobile-App.

In der Web-App können Sie die Poolkonfiguration erstellen und erweiterte Einstellungen vornehmen.

Die App liefert auch Daten zur Betriebshistorie des Pools sowie fortschrittliche Diagnose- und Wartungsfunktionen.



iControl®



„Plug & Play“
Einfache Installation – ohne aufwendige Verkabelung oder komplizierte Konfiguration.

Mit der innovativen **App-Steuerung**, der **umfassenden Funktionalität** und der **einfachen Handhabung** bietet iControl® das ultimative Poolerlebnis.

Steuern Sie alle Funktionen automatisch und bequem von Ihrem Smartphone oder Tablet aus.

Einfache Bedienung.
Maximale Kontrolle.
Smarter Pool.



iControl®

Die smarte Basislösung für alle Poolbesitzer.

Ideal für alle, die eine **automatische und einfach bedienbare Poolsteuerung per App** möchten. Mit den innovativen Funktionen der iControl® lassen sich individuelle Bedürfnisse und unterschiedliche Budgets abdecken.

Die moderne Poolsteuerung iControl® verfügt über*:

- › **drei frei programmierbare Steckdosen** für den Anschluss der Pooltechnik (z. B. Gegenstromanlage, Beleuchtung, Heizung oder Umwälzpumpe etc.)
- › **App-Steuerung** – sofort startklar, einfache Bedienung
- › einfache Installation mit **Plug & Play**, ohne aufwendige Verkabelung oder komplizierte Konfiguration
- › **pH-Regulierung** für automatisch ausgewogenes Wasser
- › Chlorüberwachung per Redox-Sonde oder **Messung freien Chlors**
- › **Temperaturüberwachung** über einen Sensor (Einlauf) oder zwei Sensoren (Ein- und Auslauf) und einen **Außentemperatur-Sensor**
- › Durchflusssensor zur **Überwachung des Wasserkreislaufs**
- › **Heizungssteuerung** über eine Schuko-Steckdose
- › Digitale Schnittstelle (Modbus) zur **intelligenten Steuerung einer Pool-Wärmepumpe** oder einer drehzahlgesteuerten Umwälzpumpe
- › **Internetverbindung** per Ethernet, WLAN oder LTE-Modem

iControl® Wasseraufbereitung

iControl® bietet verschiedene Methoden zur Wasserbehandlung sowohl für **Süßwasser- als auch für Salzwasserpools** an. Dazu gehören auch die **pH-Regulierung** und die **Messung des Chlorgehalts**. Die **intelligente Salzwasserelektrolyse** wurde speziell für Salzwasserpools entwickelt und liefert Informationen über den Salzgehalt des Wassers.



Die **iControl® Präzisionsdosiergeräte** verfügen über eine oder zwei langlebige peristaltische Dosierpumpen, die **Flüssigkeitsmengen genau messen** und so eine präzise Dosierung der benötigten Chemikalien gewährleisten. Diese ermöglichen bis zu vier chemische Wirkstoffe individuell einzustellen, darunter Chlor, pH-Lösung, Algen- oder Flockungsmittel.

Zusätzliche Sensoren und Zubehör

iControl® bietet eine **große Auswahl an zusätzlichen Sensoren** und Zubehörteilen, um die Systemfunktionalität zu erweitern und Ihr Poolerlebnis zu verbessern.

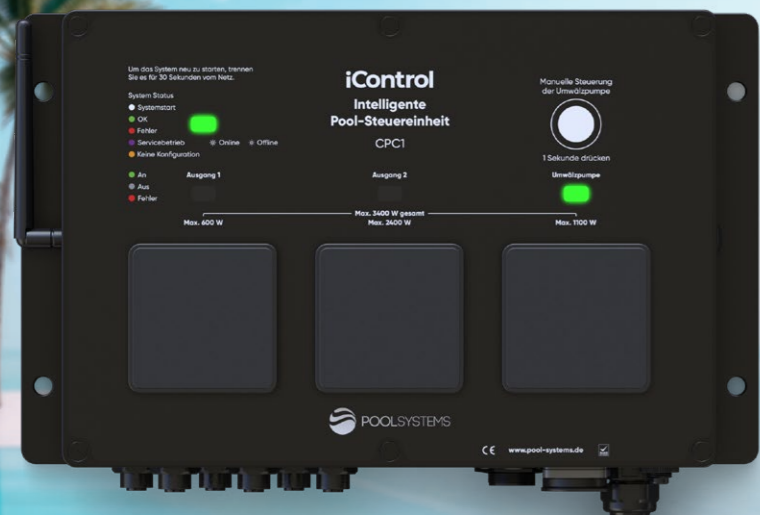

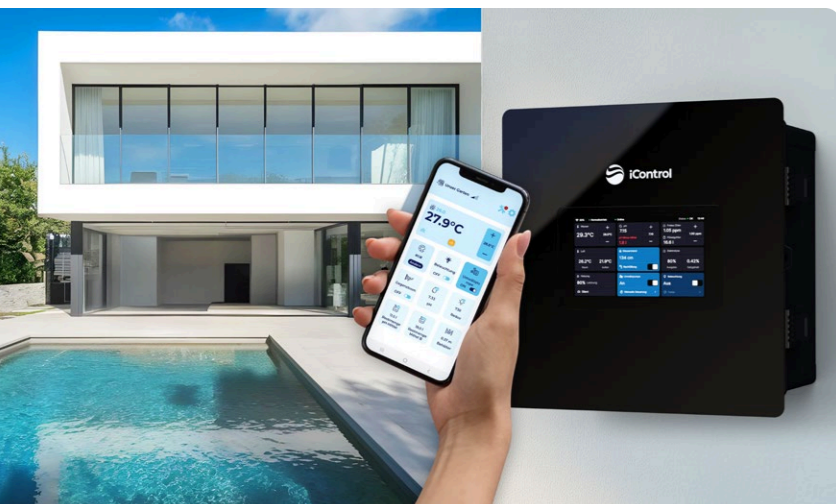

iControl® Touch

Unsere Messeneuheit mit 5 Jahren Gewährleistung.

Erleben Sie die innovative Poolsteuerung **iControl® Touch** mit einem intuitiven **7-Zoll-Touchdisplay**.

- **Maximaler Komfort:** Intelligente Steuerung für besten Poolkomfort.
- **Fernsteuerung:** Zugriff jederzeit und von überall.
- **Flexible Zeitplanung:** Passen Sie den Betrieb nach Bedarf an.
- **Energieeffizienz:** Reduzieren Sie den Energieverbrauch und schonen die Umwelt.
- **Benutzerfreundlich:** Einfache Steuerung über das hochauflösende Touchdisplay oder per App über das Smartphone.
- **Individuelle Anpassung:** Drei frei programmierbare Steckdosen für den Anschluss der Pooltechnik für zusätzliche Flexibilität.

Die smarte und innovative Poolsteuerung **iControl® Touch** verfügt über*:

- **Salzwasserelektrolyse**, automatische Chlordosierung oder UV-Desinfektion
- Zeitschaltuhr und **Steuerung der Umwälzpumpe**
- **Beleuchtungssteuerung** für die Pool-Scheinwerfer
- **App-Steuerung** – sofort startklar, einfache Bedienung
- einfache Installation mit **Plug & Play**, ohne aufwendige Verkabelung oder komplizierte Konfiguration
- **Ansteuerung der Pool-Wärmepumpe** direkt über das System
- **Durchflusssensor** zur Überwachung des Wasserkreislaufs
- **drei frei programmierbare Steckdosen** für den Anschluss der Pooltechnik (z.B. Gegenstromanlage, Beleuchtung, Heizung oder Umwälzpumpe etc.)
- **Fernwartung und Kontrolle** durch unsere Servicetechniker

iControl® Touch Wasseraufbereitung



iControl® Touch bietet verschiedene Wasseraufbereitungsmethoden für **Süß- und Salzwasserpools** an.

Dazu gehören die Kontrolle des pH-Wertes und des Redox-Wertes oder des freien Chlorgehaltes.

iControl® Touch kann auch für die **Dosierung von Poolmitteln** sorgen, wie z. B. Chlor, pH-Lösung, Algen- oder Flockungsmittel.

Die **Salzwasserelektrolyse** liefert Informationen über den Salzgehalt des Wassers, das Vorhandensein von Luft in der Zelle und andere Betriebsbedingungen.

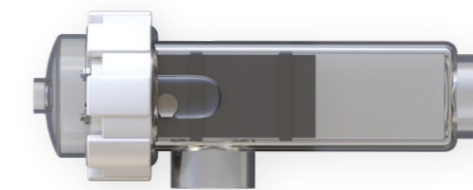

LED-Anzeige der Dosierpumpen während des Betriebs

Die iControl® Touch bietet Ihnen höchste Benutzerfreundlichkeit, Effizienz und Kontrolle über Ihren Pool.

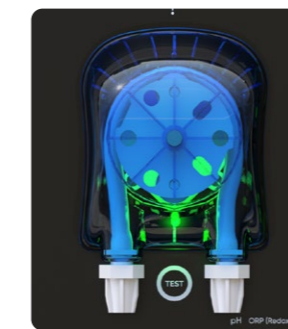

Standby

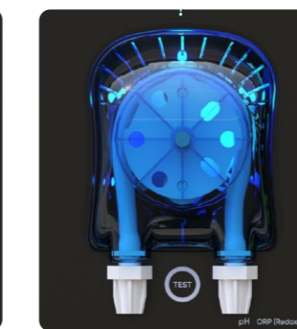

Pumpe läuft



Steuereinheit Innenansicht

- 1 Taste für manuelle Steuerung
- 2 230 V-Steckdosen
- 3 Anschlüsse für Sensoren und Peripheriegeräte
- 4 230 V-Anschluss für iControl Geräte
- 5 RJ45 Ethernet-Anschluss

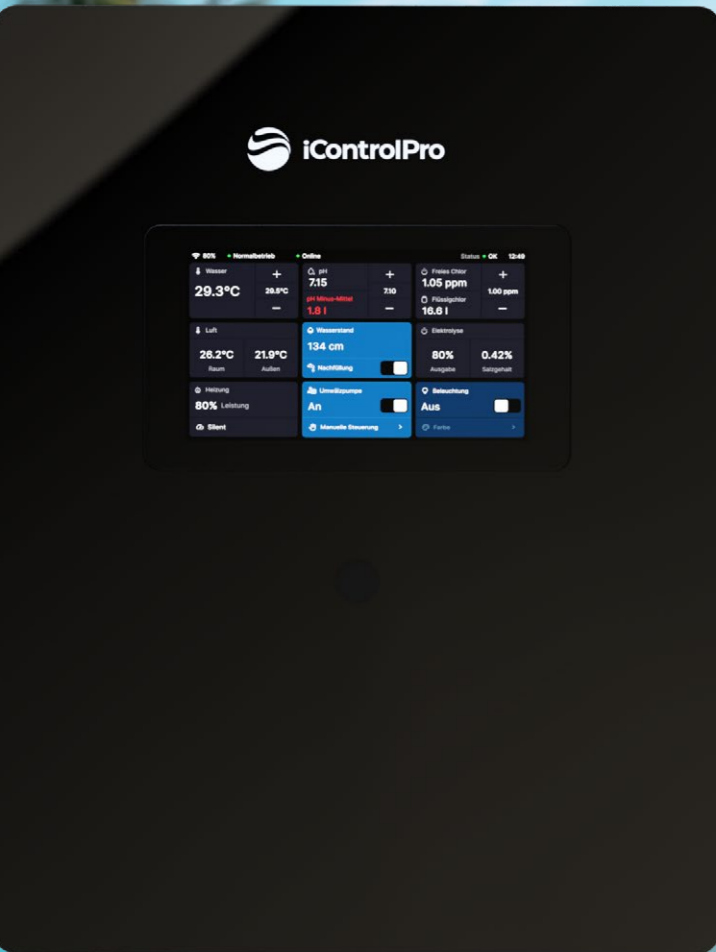

iControlPro® Touch

Die Profi-Lösung für höchste Ansprüche.

Die **iControlPro® Touch** setzt **neue Maßstäbe** in Bezug auf die **Automatisierung Ihres Pools**. Mit ihrem 7-Zoll-Touchdisplay und der mobilen App-Steuerung haben Sie **jederzeit und überall vollen Zugriff** auf alle wichtigen Funktionen wie Filtration, Heizung, Beleuchtung und Wasserpfege. Dank modernster Sensorik, intelligenter Steuerungslogik und zwei Modbus-Schnittstellen genießen Sie **maximale Effizienz, Flexibilität und höchsten Bedienkomfort**.

Die intelligente Poolsteuerung iControlPro® Touch verfügt über*:

- Intuitive Steuerung über **7-Zoll-Touchdisplay, App und Web-Interface**
- **Integrierter Stromverteiler** mit drei programmierbaren Ausgängen
- **Steuerung** auch **dreiphasiger Geräte** (z. B. 400 V-Gegenstromanlagen)
- **Zwei Modbus-Schnittstellen** (z. B. für Wärmepumpen oder drehzahlgesteuerte Umwälzpumpen)
- **Drei schaltbare, potentialfreie Ausgänge** – für individuelle Techniksteuerung
- **pH-Regulierung** für automatisch ausgewogenes Wasser
- **Wertermittlung Chlor nach Redox** oder freiem Chlor
- Erweiterte **Temperaturmessung**: Ein- und Auslauf, Raum- und Außentemperatur
- **UV-Desinfektion** bis 140 m³, zusätzlich zur Chlor- oder Salzanlage
- **automatische Niveauregulierung** mit Pegelsensor
- **Gegenstromanlage steuerbar** (1- oder 3-phasig)
- **Integration von 1-2 externen Tastern** (z. B. für Gegenstromanlage)
- **Wärmepumpensteuerung** potentialfrei möglich
- **Internet** per Ethernet, WLAN oder LTE-Modem (mit interner/externer Antenne)

*Einige Funktionen sind optional wählbar.

iControl® Funktionen

App-Steuerung

Salzwasserelektrolyse

Filtersteuerung

Zeitschaltuhr

Internet-Verbindung

Fernwartung

Niveauregulierung

Chlordosierung

UV-Desinfektion

pH-Regulierung

Redox-Kontrolle

Messung freies Chlor

Temperatursensoren

Durchflusssensor

Steuerung der Attraktion

Heizungssteuerung

Steuerung Gegenstromanlage

Steuerung der Beleuchtung

iControlPro® Touch Technikschant

Für die unterirdische Installation

Fertig montiert, verrohrt und verkabelt – sämtliche Komponenten sind unauffällig im Technikschant verborgen und gleichzeitig im Handumdrehen zugänglich.

Der Technikschant ist bereits für den Anschluss einer Pool-Wärmepumpe vorbereitet.

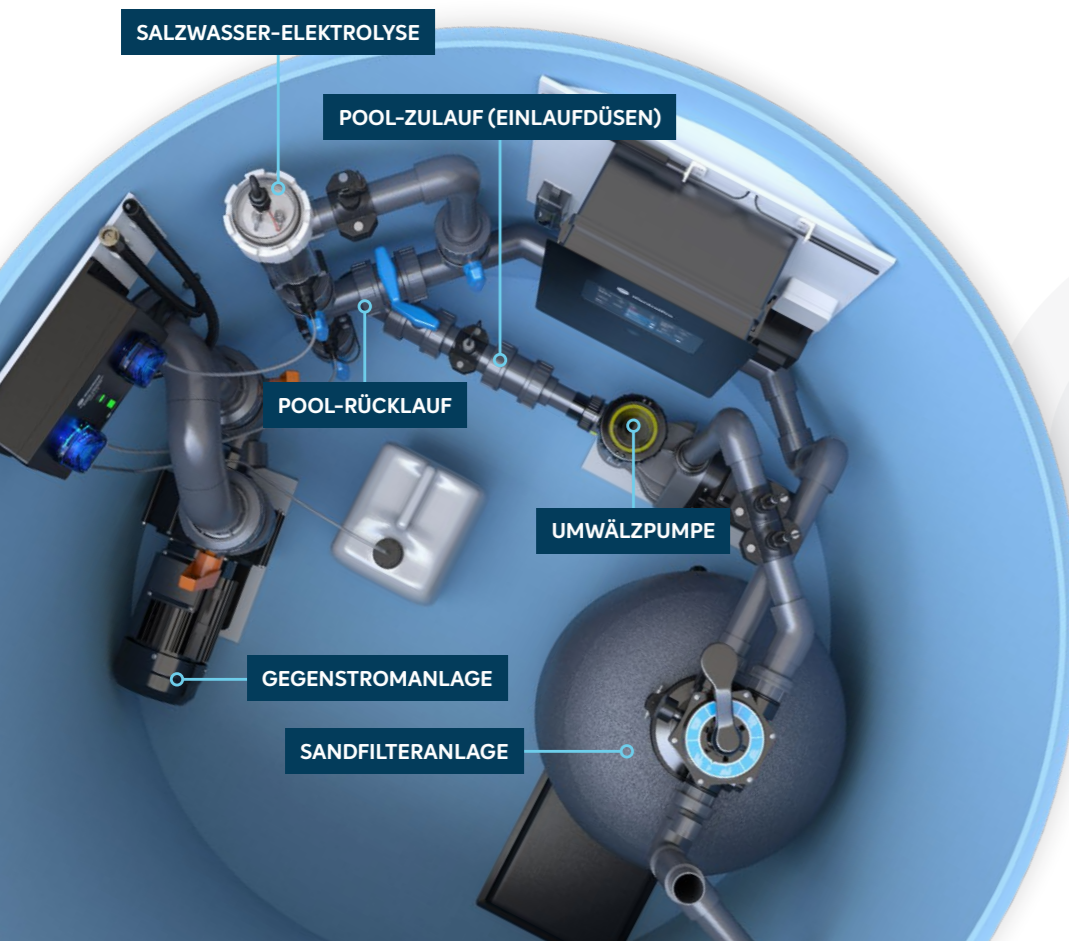

Jeder Technikschant besteht aus folgenden Komponenten:

- Sandfilteranlage (für bis zu 75 m³ Wasservolumen)
- Stromverteiler
- integrierter Bypass für den Anschluss einer Pool-Wärmepumpe
- Filtersand und Poolsalz

Die Art der Desinfektion und die Option auf eine Gegenstromanlage kann individuell je nach Technikpaket frei gewählt werden.

DER ANSCHLUSS POOL AN TECHNIKSCANT

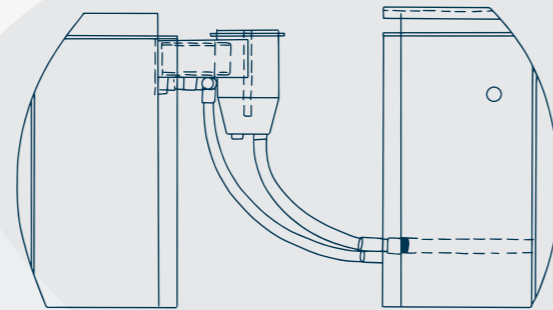

FERTIG MONTIERT, VERROHRT UND VERKABELT.

Sie brauchen nur noch den Pool mit dem Technikschant zu verbinden.

Sie haben die Wahl aus vier verschiedenen iControlPro® Touch Technikschant Varianten:

- 1. Technikschant iControlPro® Touch Salt**
mit Salzwasserelektrolyse inkl. Redoxkontrolle (ORP), pH-Regulierung, WIFI-Steuerung und Sandfilteranlage
- 2. Technikschant iControlPro® Touch Salt mit Gegenstromanlage**
mit Salzwasserelektrolyse inkl. Redoxkontrolle (ORP), pH-Regulierung, WIFI-Steuerung und Sandfilteranlage
- 3. Technikschant iControlPro® Touch Chlor | SaltFree**
mit Chlordosierung inkl. Redoxkontrolle (ORP), pH-Regulierung, WIFI-Steuerung und Sandfilteranlage
- 4. Technikschant iControlPro® Touch Chlor mit Gegenstromanlage | SaltFree**
mit Chlordosierung inkl. Redoxkontrolle (ORP), pH-Regulierung, WIFI-Steuerung und Sandfilteranlage



iControlPro® Touch Technikwand



Für die oberirdische Aufstellung

Fertig montiert, verrohrt und verkabelt – sämtliche Komponenten sind unauffällig in der Technikwand verborgen und gleichzeitig im Handumdrehen zugänglich.

Mit der Technikwand haben Sie die Möglichkeit, die Pooltechnik in Ihrer Garage oder einem Gartenhäuschen unterzubringen. Die Technikwand ist bereits für den Anschluss einer Heizung oder Pool-Wärmepumpe vorbereitet.

Jede Technikwand besteht aus folgenden Komponenten:

- › Sandfilteranlage (für bis zu 75 m³ Wasservolumen)
- › Stromverteiler
- › integrierter Bypass für den Anschluss einer Pool-Wärmepumpe
- › Filtersand und Poolsalz
- › 160 cm Länge x 69 cm Tiefe x 140 cm Höhe

Die Art der Desinfektion kann individuell je nach Technikpaket frei gewählt werden.

Technikwände von POOL-SYSTEMS stellen eine hochgradig anpassbare und innovative Lösung dar, die besonderen Wert auf Komfort und Benutzerfreundlichkeit legt.

Sie haben die Wahl aus vier verschiedenen iControlPro® Touch Technikwand Varianten:

- 1. Technikwand iControlPro® Touch Salt**
mit Salzwasserelektrolyse inkl. Redoxkontrolle (ORP), pH-Regulierung, WIFI-Steuerung und Sandfilteranlage
- 2. Technikwand iControlPro® Touch Salt mit Gegenstromanlage**
mit Salzwasserelektrolyse inkl. Redoxkontrolle (ORP), pH-Regulierung, WIFI-Steuerung und Sandfilteranlage
- 3. Technikwand iControlPro® Touch Chlor | SaltFree**
mit Chlordosierung inkl. Redoxkontrolle (ORP), pH-Regulierung, WIFI-Steuerung und Sandfilteranlage
- 4. Technikwand iControlPro® Touch Chlor mit Gegenstromanlage | SaltFree**
mit Chlordosierung inkl. Redoxkontrolle (ORP), pH-Regulierung, WIFI-Steuerung und Sandfilteranlage

Neuheit

Unsere Technikwände können auf Wunsch auch mit einer Vorbereitung für den Anschluss einer Gegenstromanlage geliefert werden.

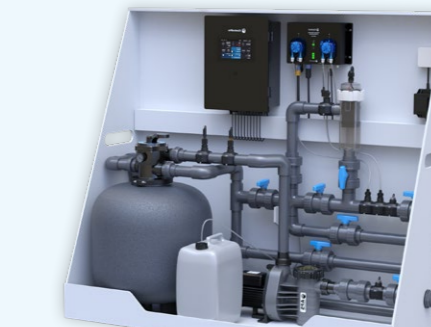

Anschluss rechts



Anschluss links

iControl® Anschlusspakete

Bei uns sind Sie in besten Händen:

Sie können die Anlage nicht selbst installieren?

Sie haben vor Ort keinen Heizungsbauer oder Installateur?

Sie wünschen eine persönliche Einweisung und Erklärung der Pooltechnik vor Ort?

Gerne können Sie in Deutschland und Österreich (Schweiz auf Anfrage) unsere **Anschlusspakete buchen**.

Sie genießen damit den Service wie bei einem lokalen Poolbauer und profitieren gleichzeitig von den günstigen Preisen der Technikpakete vom Marktführer und Vorteilen des mehrfachen Testsiegers mit Direktvertrieb ohne Zwischenhandelsstufen.

➤ **Anschlusspaket „Installation“:**

Installation der Anlage durch einen unserer Mitarbeiter. Die bestellten Komponenten werden am Installationsort in die bauseits vorhandenen Rohrleitungen integriert.

➤ **Anschlusspaket „Installation mit Einweisung & Inbetriebnahme“:**

Installation der Anlage durch einen unserer Mitarbeiter. Die bestellten Komponenten werden am Installationsort in die bauseits vorhandenen Rohrleitungen integriert. Im Anschluss wird die Anlage in Betrieb genommen und es erfolgt eine technische Einweisung zur Bedienung.

Zuverlässig, schnell und kompetent

Bei allen fachlichen, organisatorischen und technischen Fragen steht Ihnen unser Fachpersonal sowohl per Telefon, per Mail und auch vor Ort mit Rat und Tat zur Seite.

Ihre **Leidenschaft für den eigenen Pool verdient die beste Technologie** – lassen Sie sich von der iControl begeistern und verwandeln Sie Ihren Pool in ein wahres Paradies.



iControl® Servicepakete

Mit unseren **unterschiedlichen Servicepaketen** ermöglicht es Ihnen unsere Pool-Steuerung iControl®, den Service an Ihrem Pool auf ein Minimum zu reduzieren.

| Servicepakete im Vergleich | Grundfunktionen | Troubleshooting | Fernwartung |
|---|-----------------|-----------------|-------------|
| App-Zugriff & Datenübersicht (Cloud, Web & Mobile) | ✓ | ✓ | ✓ |
| Berechtigungsverwaltung | ✓ | ✓ | ✓ |
| Intelligente Ereigniserkennung & Systemhinweise | ✓ | ✓ | ✓ |
| Automatische Benachrichtigungen (Push / E-Mail / SMS) | ✗ | ✓ | ✓ |
| App-Assistent & Hilfsfunktionen | ✗ | ✓ | ✓ |
| Regelmäßige technische System- & Werteprüfung durch unser Technikteam | ✗ | ✗ | ✓ |
| Proaktive Information & Optimierung bei Auffälligkeiten | ✗ | ✗ | ✓ |
| Aktive Betreuung durch unser Technikteam | ✗ | ✗ | ✓ |

Was bedeutet Fernwartung konkret?

Mit dem Servicepaket Fernwartung wird Ihre Poolanlage in regelmäßigen Abständen von unseren Technikern überprüft. Dabei kontrollieren wir u. a. Wasserwerte, Füllstände und Systemeinstellungen und erkennen Auffälligkeiten frühzeitig.

Für Sie bedeutet das: maximale Betriebssicherheit, weniger Aufwand und ein sorgenfreier Poolbetrieb.

Maximaler Komfort

Die iControl® automatisiert die **Pflege und Wartung Ihres Pools**. Die Mobile-App ermöglicht einen bequemen Zugriff und liefert alle relevanten Informationen – **jederzeit und von überall aus**.

Das System erkennt automatisch, wenn Ihr Pool Aufmerksamkeit benötigt und informiert Sie rechtzeitig.

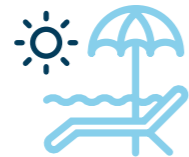

Perfektes Wasser

Kristallklares Wasser mit karibischen Temperaturen lädt dazu ein, ausgiebig zu planschen.

iControl® dosiert selbstständig die richtige Menge an Poolchemikalien. Selbst nach einem ausgiebigem Badetag wird **das Wasser automatisch gereinigt** und das chemische Gleichgewicht wiederhergestellt.



Ruhe und Sicherheit

Die intelligente Poolsteuerung **überwacht die Wasserqualität** und informiert Sie, bevor Probleme auftauchen oder Komponenten beschädigt werden könnten.

Sie werden optional über die App, SMS oder E-Mail mit entsprechender Anweisung zur Problembeseitigung informiert.



Service per Fernzugriff

Unsere iControl® bietet neben der automatischen Poolsteuerung auch eine **innovative Fernwartung**.

Diese ermöglicht unseren Pooltechnikern, Ihren Pool bei Fragen oder Problemen aus der Ferne zu prüfen, sodass Ihr Pool schnell **per Remote gewartet** werden kann.



Freiheit

Sie haben die Möglichkeit Ihren Pool **von jedem Ort aus** zu überwachen und auch **Einstellungen in der App** vorzunehmen. Die App informiert Sie eigenständig, sobald der Pool Ihre Aufmerksamkeit erfordert.

Den Zugriff auf Ihre iControl® über die App können Sie auch problemlos mit Ihrer Familie und Freunden teilen.



Einsparungen

Sie **optimieren den Betrieb aller Pool-Komponenten** und verlängern deren Lebensdauer, während Sie gleichzeitig Ressourcen schonen und damit die Umwelt schützen.

Mit der iControl® reduzieren Sie den Energieverbrauch, den Einsatz von Poolchemikalien und somit die Gesamtkosten für Ihren Pool erheblich.



iControl®

Funktionen im Vergleich

| | iControl® | iControl Touch® | iControlPro Touch® |
|---|--------------------------------|--------------------------------|--------------------------------|
| Touch-Steuerung über ein Farb-Touchdisplay | ✗ | ✓ | ✓ |
| App-Steuerung mit Plug & Play | ✓ | ✓ | ✓ |
| Wasseraufbereitung | Salz, Chlor (salzfrei) oder UV | Salz, Chlor (salzfrei) oder UV | Salz, Chlor (salzfrei) oder UV |
| Durchflusssensor | (optional) | (optional) | (optional) |
| drei frei programmierbare Steckdosen | ✓ | ✓ | ✓ |
| integrierte Steuerung der Wärmepumpe | ✓ | ✓ | ✓ |
| Steuerung der Beleuchtung | ✓ | ✓ | ✓ |
| Steuerung der Zeitschaltuhr & Umwälzpumpe | ✓ | ✓ | ✓ |
| Fernwartung | (optional) | (optional) | (optional) |
| Internetverbindung per Ethernet oder WLAN (LTE-Modem mit interner/externer Antenne optional) | ✓ | ✓ | ✓ |
| integrierter Sicherungskasten & Stromverteiler | ✗ | ✗ | ✓ |
| Steuerung dreiphasiger Geräte (z. B. 400 V-Gegenstromanlagen) | ✗ | ✗ | ✓ |
| Zwei Modbus-Schnittstellen | ✗ | ✗ | ✓ |
| Temperaturüberwachung über Sensoren | (optional) | (optional) | (optional) |
| automatische Niveauregulierung mit Pegelsensor | ✗ | (optional) | (optional) |
| Integration von 1-2 Piezotastern möglich | ✗ | ✓ | ✓ |

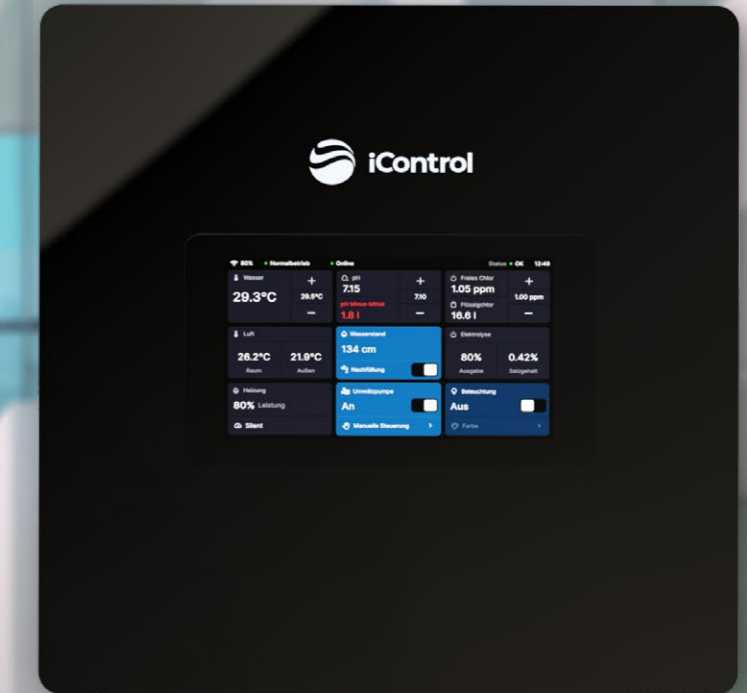
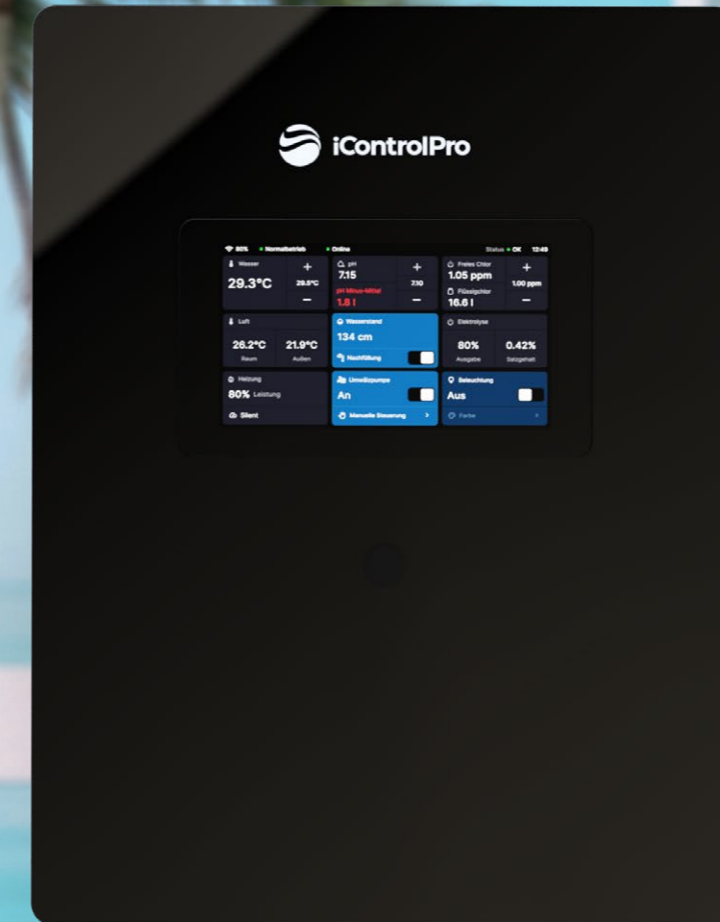

Ihre Leidenschaft für den eigenen Pool verdient die beste Technologie – lassen Sie sich von der iControl® begeistern!

iControl® Touch

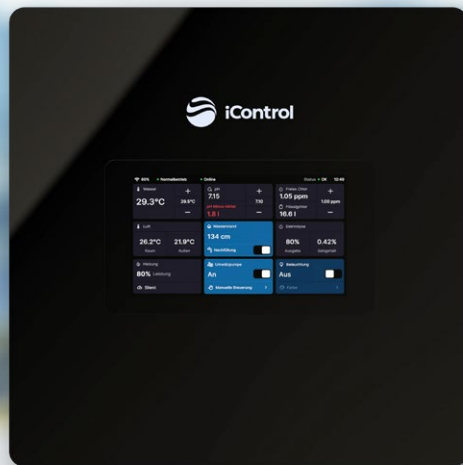

iControlPro® Touch

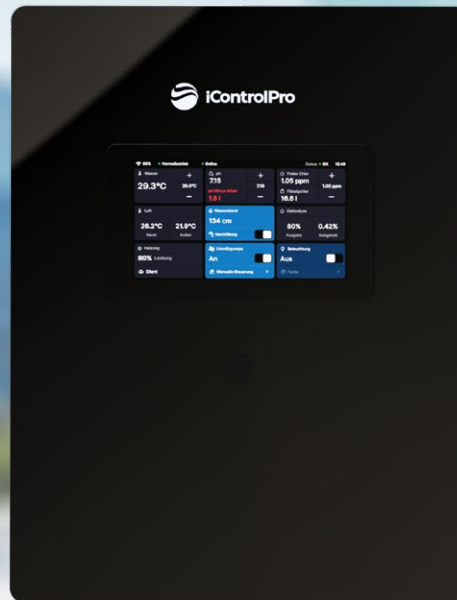

iControl®



POOL-SYSTEMS GMBH & CO. KG

Am Steinbruch 3-5, D-92559 Winklarn

Telefon: +49 (0) 9673 363 990 | Fax: +49 (0) 9673 914 165

Mail: info@pool-systems.de

pool-systems.de